

Fenêtres à guillotine 1/3-2/3

MODÈLE D'ORIGINE

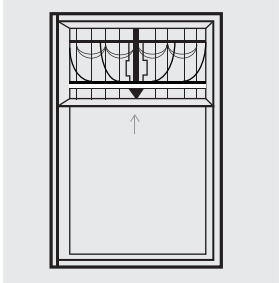

MODÈLES DE REMPLACEMENT ACCEPTÉS

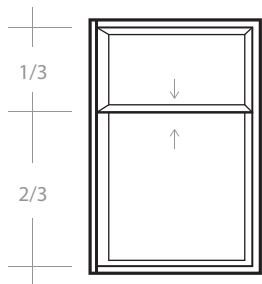

Fenêtre à guillotine

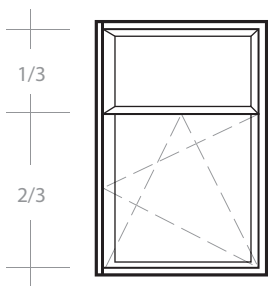

Fenêtre à auvent, à battant, ou oscillo-battante

Fenêtres à guillotine 1/2-1/2

MODÈLE D'ORIGINE

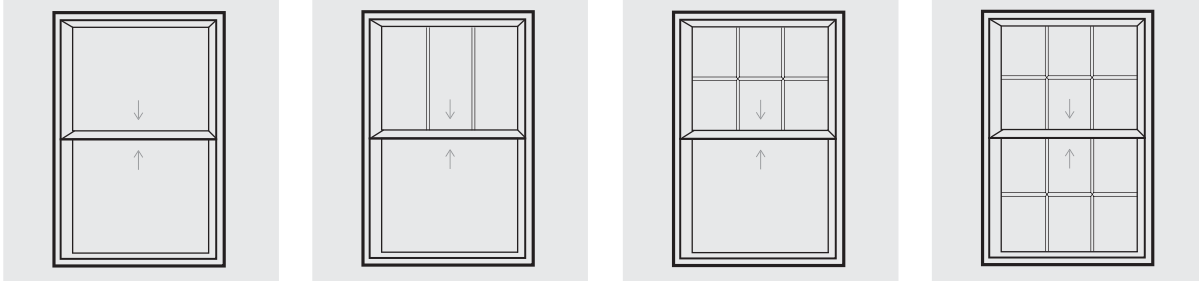

MODÈLES DE REMPLACEMENT ACCEPTÉS

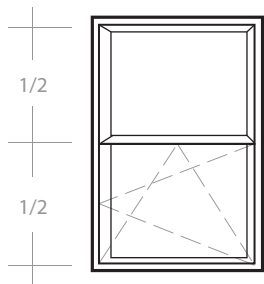

Fenêtre à auvent, à battant, ou oscillo-battante avec ou sans petit-bois

Fenêtres à guillotine 1/2-1/2

MODÈLE D'ORIGINE

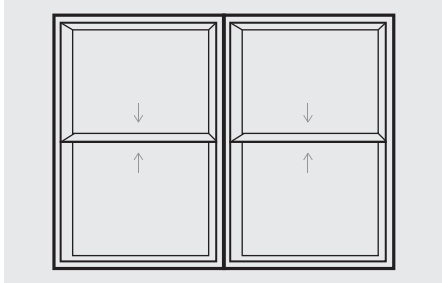

MODÈLES DE REMPLACEMENT ACCEPTÉS

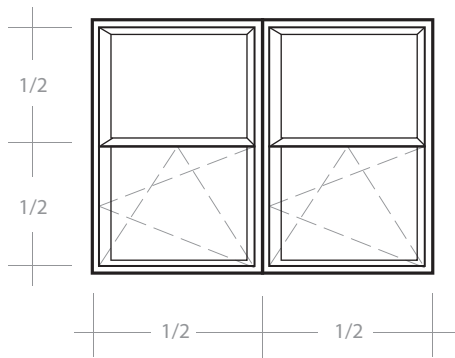

Fenêtre à auvent, à battant, ou oscillo-battante

Fenêtres à battant

MODÈLE D'ORIGINE

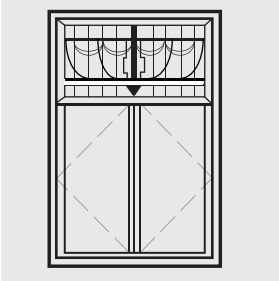

MODÈLES DE REMPLACEMENT ACCEPTÉS

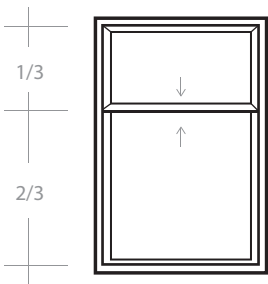

Fenêtre à guillotine

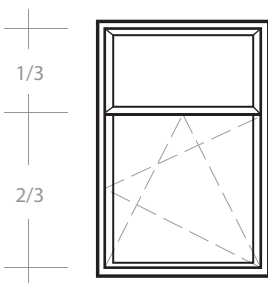

Fenêtre à auvent, à battant, ou oscillo-battante avec imposte

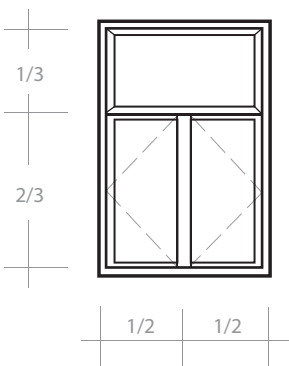

Fenêtre à battants avec imposte

Fenêtres à battant avec pied-droit

MODÈLE D'ORIGINE

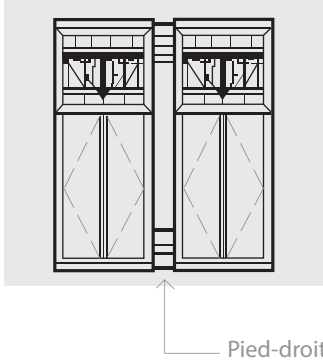

MODÈLES DE REMPLACEMENT ACCEPTÉS

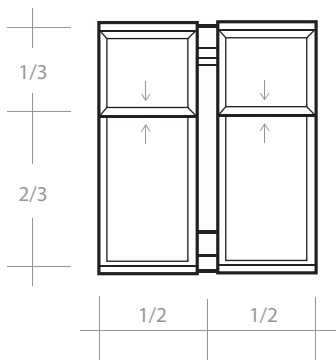

Fenêtre à guillotine

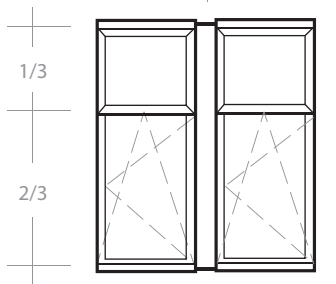

Fenêtre à auvent, à battant, ou oscillo-battante

\* Conserver et restaurer les pieds-droits.

Fenêtres à guillotine avec pieds-droits et fenêtres latérales

MODÈLE D'ORIGINE

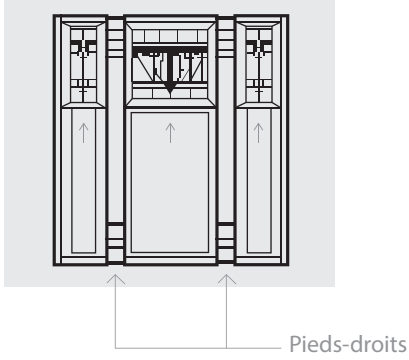

MODÈLES DE REMPLACEMENT ACCEPTÉS

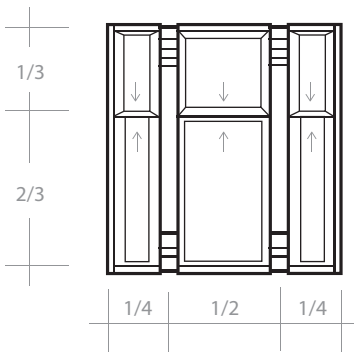

Fenêtre centrale et latérales à guillotine

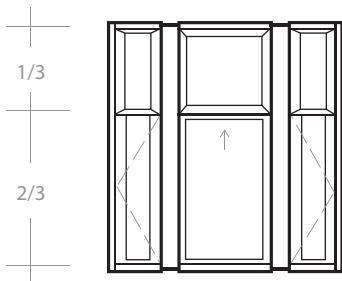

Fenêtre centrale à guillotine avec fenêtres latérales battantes ou fixes

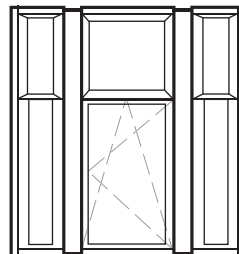

Fenêtre centrale à battant ou oscillo-battante avec fenêtre latérales oscillo-battantes ou fixes

\* Conserver et restaurer les pieds-droits.

Combinaisons de fenêtres à guillotine

MODÈLE D'ORIGINE

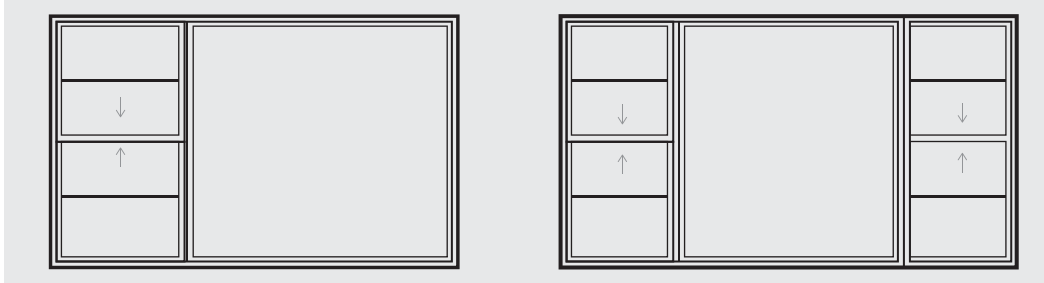

MODÈLES DE REMPLACEMENT ACCEPTÉS

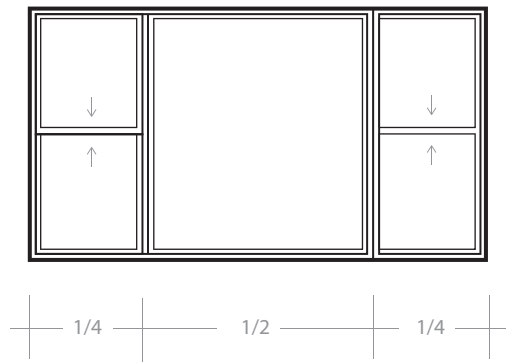
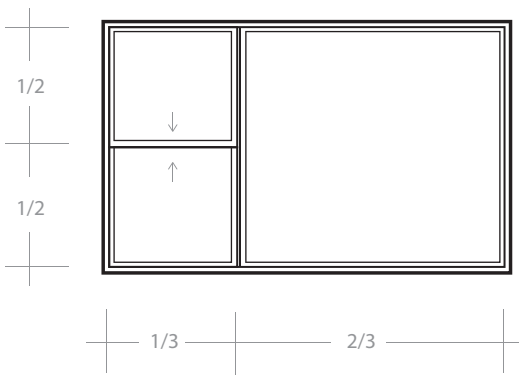

Fenêtre avec partie ouvrante à guillotine et partie fixe

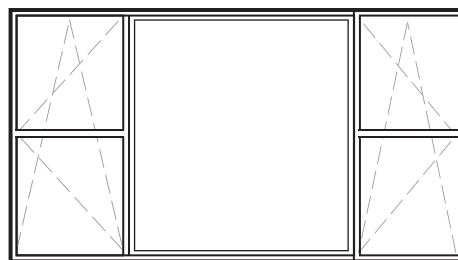
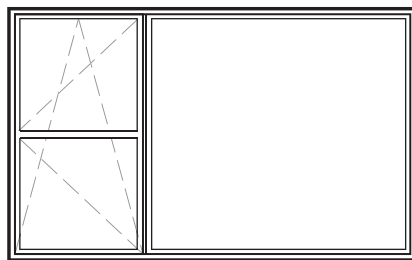

Fenêtre avec partie ouvrante battante ou oscillo-battante et partie fixe

Fenêtres de sous-sol

MODÈLE D'ORIGINE

---

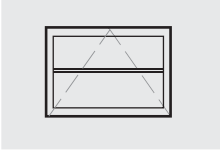

MODÈLES DE REMPLACEMENT ACCEPTÉS

---

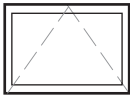

Fenêtre à auvent

MODÈLE D'ORIGINE

---



Un remplacement à l'identique doit être privilégié

MODÈLES DE REMPLACEMENT ACCEPTÉS

---

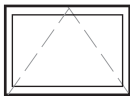

Fenêtre à auvent



Portes principales doubles

MODÈLE D'ORIGINE



MODÈLES DE REMPLACEMENT ACCEPTÉS

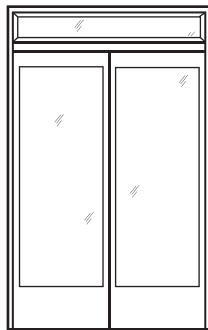
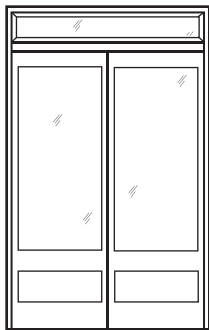

Porte double avec imposte

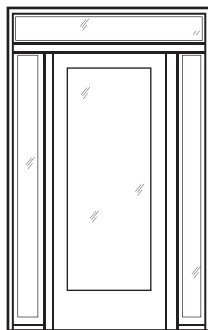
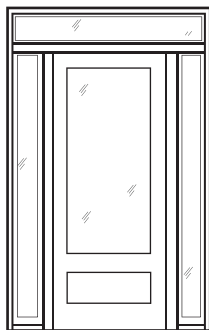

Porte simple avec imposte et  
fenêtres latérales

\* La surface vitrée d'une nouvelle porte devra avoir une hauteur minimale de 48 po et une hauteur maximale de 64 po.  
\* L'imposte ne doit pas être obstruée.

Portes principales simples avec fenêtres latérales

MODÈLE D'ORIGINE

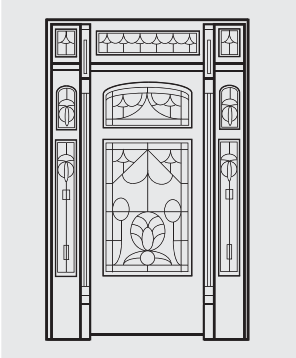

MODÈLES DE REMPLACEMENT ACCEPTÉS

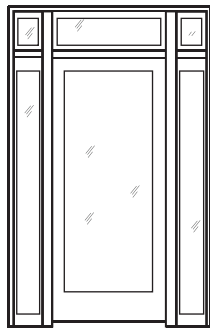
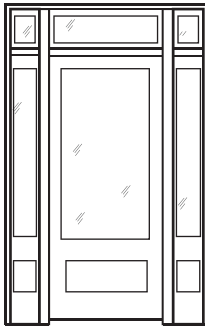

Porte simple, imposte et fenêtres latérales

\* La surface vitrée d'une nouvelle porte devra avoir une hauteur minimale de 48 po et une hauteur maximale de 64 po.  
\* L'imposte et les vitre allongées ne doivent pas être obstruées.

Portes simples avec ou sans imposte

MODÈLE D'ORIGINE

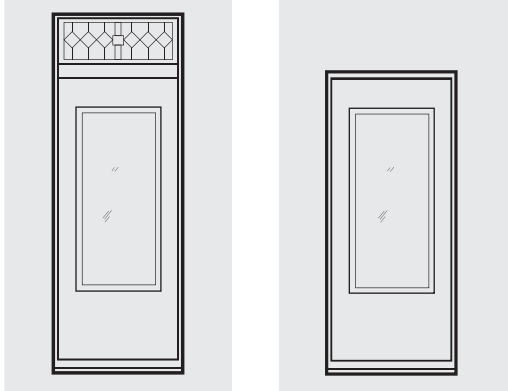

MODÈLES DE REMPLACEMENT ACCEPTÉS

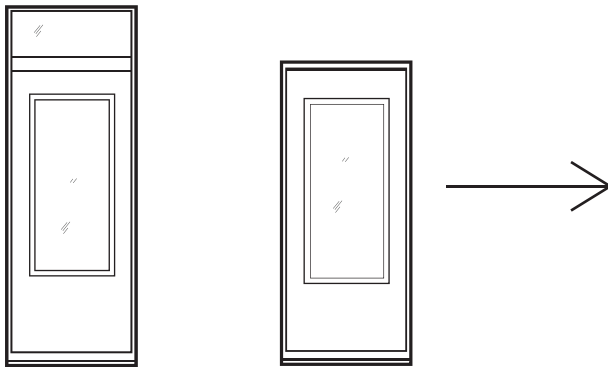

La surface vitrée d'une nouvelle porte devra avoir une hauteur minimale de 48 po et une hauteur maximale de 64 po.

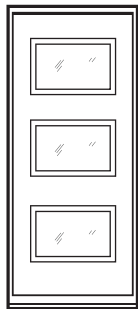

\* L'imposte ne doit pas être obstruée.

Portes de balcon avec fenêtres adjacentes

MODÈLE D'ORIGINE



MODÈLES DE REMPLACEMENT ACCEPTÉS

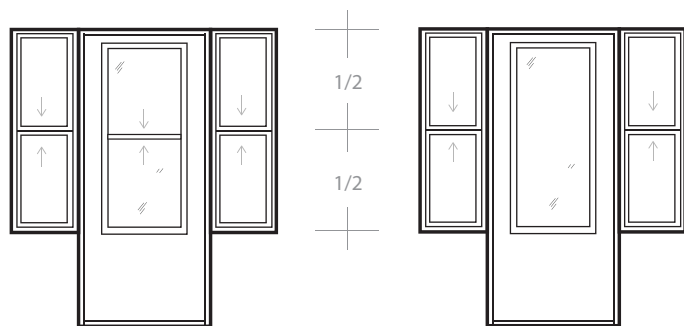

Porte simple et fenêtres à guillotine

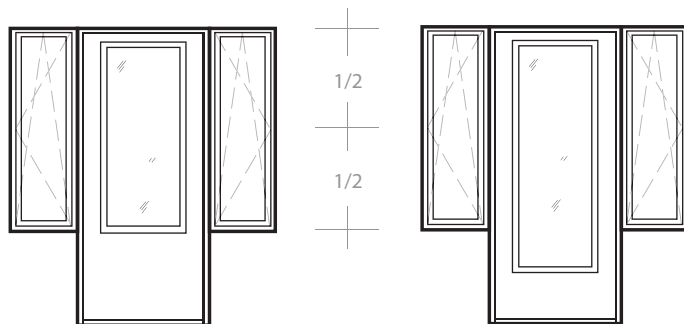

Porte simple et fenêtres à auvents, à battants ou oscillo-battantes

\* La surface vitrée d'une nouvelle porte devra avoir une hauteur minimale de 48 po et une hauteur maximale de 64 po.

Portes de balcon avec fenêtres adjacentes à guillotine

MODÈLE D'ORIGINE

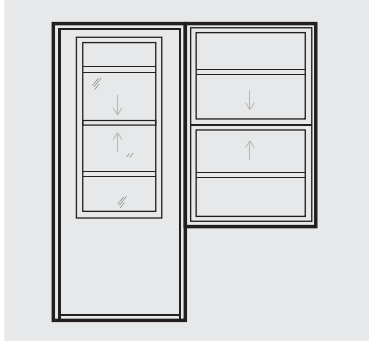

MODÈLES DE REMPLACEMENT ACCEPTÉS

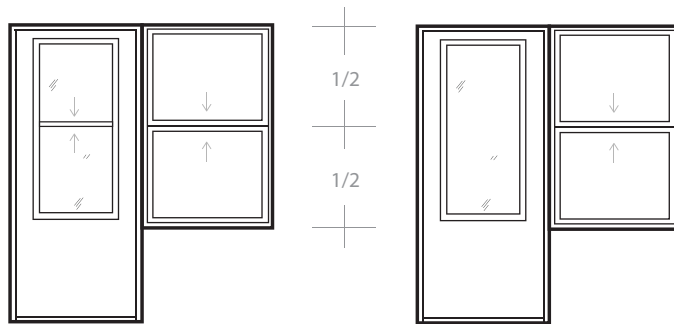

Porte simple et fenêtre à guillotine

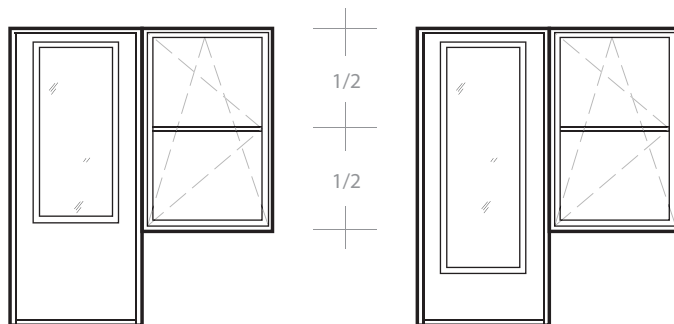

Porte simple et fenêtre à auvent, à battant ou oscillo-battante

\* La surface vitrée d'une nouvelle porte devra avoir une hauteur minimale de 48 po et une hauteur maximale de 64 po.

Portes de balcon avec fenêtres adjacentes

MODÈLE D'ORIGINE

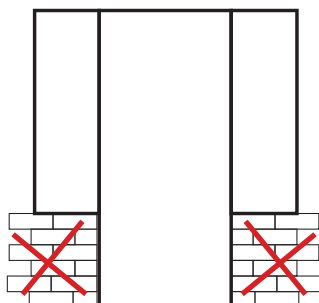

Muret de maçonnerie démolis

=



Ouverture existante

Pour un retour à la composante d'origine par la reconstruction des murets de maçonnerie, voir fiche P.4 pour les modèles de remplacement.

MODÈLES DE REMPLACEMENT ACCEPTÉS DANS L'OUVERTURE EXISTANTE

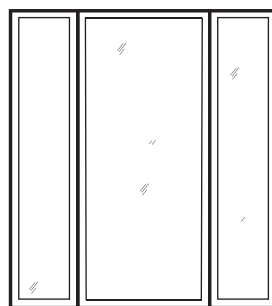
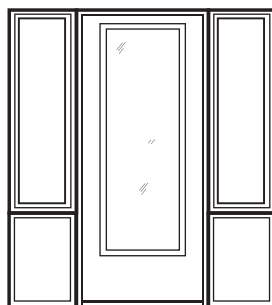
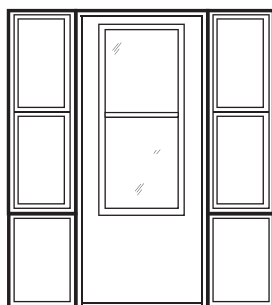

\* La surface vitrée d'une nouvelle porte devra avoir une hauteur minimale de 48 po et une hauteur maximale de 64 po.

Fenêtre à guillotine, à auvent, à battant, ou oscillo-battante

Portes de balcons avec fenêtres adjacentes à guillotine

MODÈLE D'ORIGINE

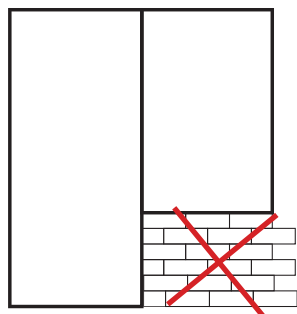
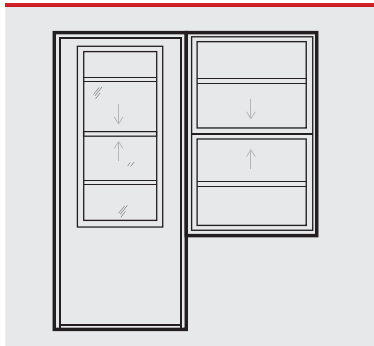

Muret de maçonnerie démolis

=



Ouverture existante

Pour un retour à la composante d'origine par la reconstruction du muret de maçonnerie, voir fiche P.5 pour les modèles de remplacement.

MODÈLES DE REMPLACEMENT ACCEPTÉS DANS L'OUVERTURE EXISTANTE

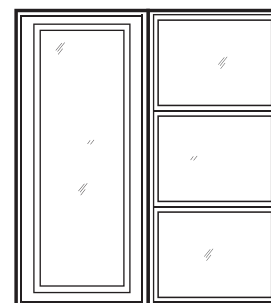
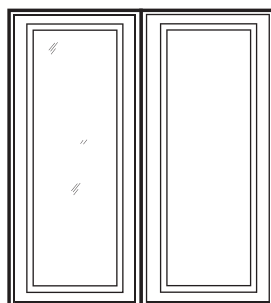
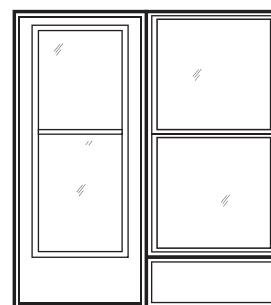
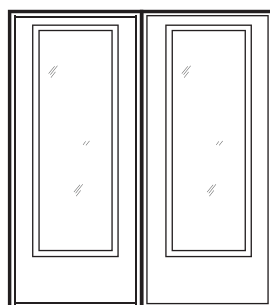
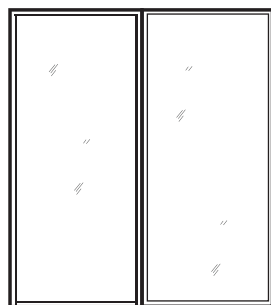

\* La surface vitrée d'une nouvelle porte devra avoir une hauteur minimale de 48 po et une hauteur maximale de 64 po.  
Les portes devront être à battant ou oscillo-battante  
Les fenêtres devront être à guillotine, à auvent, à battant, ou oscillo-battante